

LS21 - CSB - ULIČNÍ VPUSTI - BETONOVÉ PRVKY

Technické údaje o výrobku:

Uliční vpusti, jsou stavební dílce určené pro odvedení dešťových vod. Stavební dílce jsou prvky bodového odvodnění. Stavební dílce jsou o DN 450mm a mají několik variantních prvků, které na sebe navzájem navazují. Vlastní kombinací stavebních dílců je možno vytvořit uliční vpust s přímým výtokem, s kalníkem nebo průtočnou. Výška uliční vpusti je určena skladbou jednotlivých prvků a výtokem o DN 150 a 200mm. V rámci výtokového otvoru může být použita také šachtová vložka na plastové kanalizační potrubí.

Systém je tvořen jednadvaceti základními prvky:

- Zákrytová deska
- Vyrovnávací prstenec
- Dna s přímým výtokem a bez výtoku
- Skruže horní a středové
- Skruže s bočním odtokem
- Sifon s odtokem



název výrobku:	označení	DN	DN výtoku	rozměry [mm]		počet ks/ paleta	hmotnost kg/ks
				hs	t		
CSB - Uliční vpust - deska	TBV - TZK 450/50	450/550	-	50	50	30	34
CSB - Uliční vpust - vyrovnávací prstenec 10a	TBV-Q 450/60 10a	390	-	60	50	15	23
CSB - Uliční vpust - dno 1a s výtokem DN 150	TBV-Q 450/330/1a DN 150	450	150	330	50	16	78
CSB - Uliční vpust - dno 1a s výtokem DN 150 PVC	TBV-Q 450/330/1a PVC DN 150	450	150	330	50	16	83
CSB - Uliční vpust - dno 1d s výtokem DN 200	TBV-Q 450/380/1d DN 200	450	200	380	50	12	101
CSB - Uliční vpust - dno 1d s výtokem DN 200 PVC	TBV-Q 450/380/1d PVC DN 200	450	200	380	50	12	96
CSB - Uliční vpust - dno 2a bez výtoku	TBV-Q 450/300/2a	450	-	300	50	16	69
CSB - Uliční vpust - skruž s odtokem 3a DN 150	TBV-Q 450/350/3a DN 150	450	150	350	50	16	73
CSB - Uliční vpust - skruž s odtokem 3a PVC DN 150	TBV-Q 450/350/3a PVC DN 150	450	150	350	50	16	75
CSB - Uliční vpust - skruž s odtokem 3d DN 200	TBV-Q 450/450/3d DN 200	450	200	450	50	8	73
CSB - Uliční vpust - skruž s odtokem 3d PVC DN 200	TBV-Q 450/450/3d PVC DN 200	450	200	450	50	8	103
CSB - Uliční vpust - sifon s odtokem 3z DN 150	TBV-Q 450/570/3z DN 150	450	150	570	50	4	175
CSB - Uliční vpust - sifon s odtokem 3z PVC DN 150	TBV-Q 450/570/3z PVC DN 150	450	150	570	50	8	175
CSB - Uliční vpust - sifon s odtokem 3z DN 200	TBV-Q 450/570/3z DN 200	450	200	570	50	4	195
CSB - Uliční vpust - sifon s odtokem 3z PVC DN 200	TBV-Q 450/570/3z PVC DN 200	450	200	570	50	8	195
CSB - Uliční vpust - horní skruž 5c hs 195mm	TBV-Q 450/195/5c	450	-	195	50	20	38
CSB - Uliční vpust - horní skruž 5b hs 295mm	TBV-Q 450/295/5b	450	-	295	50	16	57
CSB - Uliční vpust - horní skruž 5d hs 570mm	TBV-Q 450/570/5d	450	-	570	50	8	105
CSB - Uliční vpust - středová skruž 6b hs 195mm	TBV-Q 450/195/6b	450	-	195	50	24	38
CSB - Uliční vpust - středová skruž 6a hs 295mm	TBV-Q 450/295/6a	450	-	295	50	16	58
CSB - Uliční vpust - středová skruž 6d hs 570mm	TBV-Q 450/570/6d	450	-	570	50	8	105

LS21 - CSB - ULIČNÍ VPUSTI - BETONOVÉ PRVKY

TBV-TZK 450/45

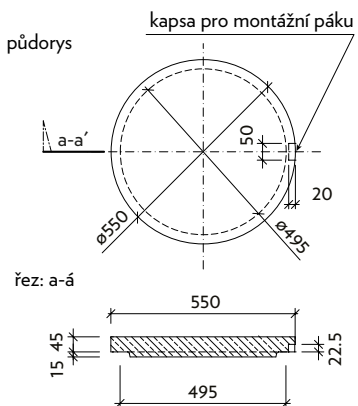

TBV-Q 390/60/10a

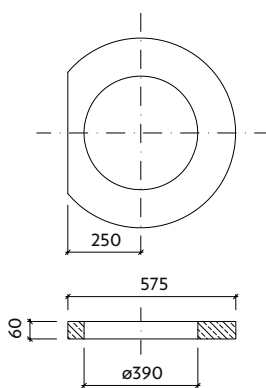

TBV-Q 450/570/3z

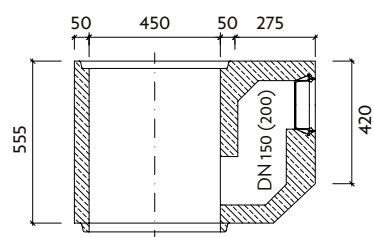

TBV-Q 450/350/3a PVC

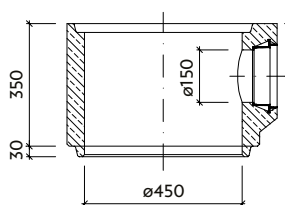

TBV-Q 450/350/3a

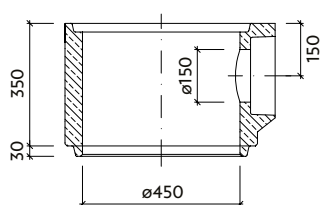

TBV-Q 450/450/3d

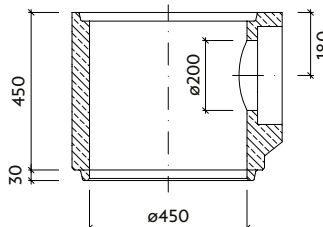

TBV-Q 450/450/3d PVC

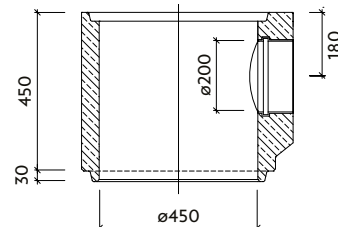

TBV-Q 450/195/6b

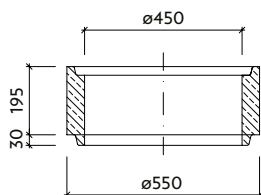

TBV-Q 450/295/6a

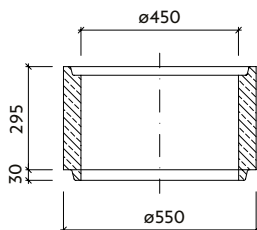

TBV-Q 450/570/6d

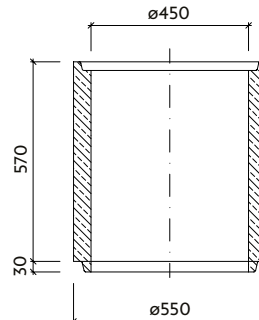

LS21 - CSB - ULIČNÍ VPUSTI - BETONOVÉ PRVKY

TBV-Q 450/195/5c

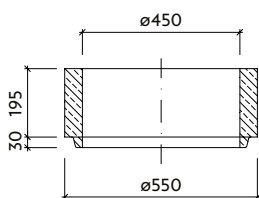

TBV-Q 450/295/5b

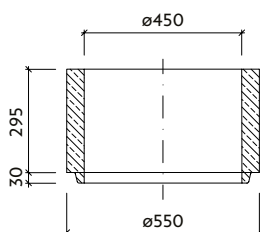

TBV-Q 450/555/5d

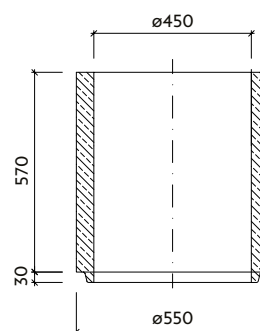

TBV-Q 450/300/2a

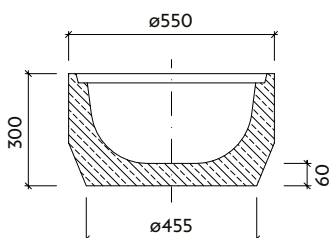

TBV-Q 450/330/1a

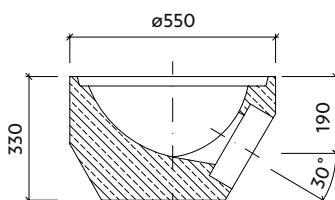

TBV-Q 450/330/1a PVC

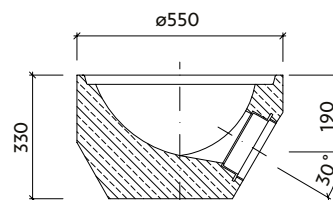

TBV-Q 450/380/1d

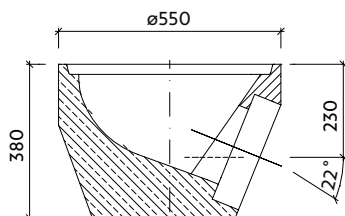

TBV-Q 450/380/1d PVC

